



Dell™ Studio XPS™ 1340 Priročnik za servisiranje

[Preden začnete](#)
[Pokrov osnovne plošče](#)
[Gumbasta baterija](#)
[Trdi disk](#)
[Pomnilnik](#)
[Zadnje kapice](#)
[Hladilno telo procesorja](#)
[procesor](#)
[Brezžični Mini-Card](#)
[Naslon za dlani](#)

[Tipkovnica](#)
[Sklop zaslona](#)
[Optični pogon](#)
[Plošča za luči stausa](#)
[Sistemska plošča](#)
[Prikliuček eSATA](#)
[prikliuček za napajalnik](#)
[Sklop zaklepa baterije](#)
[Posodobitev BIOS-a](#)

Opombe, obvestila in opozorila

-  **OPOMBA:** OPOMBA označuje pomembne informacije, ki vam pomagajo bolje izkoristiti računalnik.
 -  **OBVESTILO:** OBVESTILO označuje možnost poškodb strojne opreme ali izgubo podatkov in svetujejo, kako se izogniti težavam.
 -  **OPOZORILO:** OPOZORILO označuje možnost poškodb lastnine, osebnih poškodb ali smrti.
-

Informacije v tem dokumentu se lahko spremenijo brez predhodnega obvestila.
© 2008 Dell Inc. Vse pravice pridržane.

Vsakršno razmnoževanje tega gradiva brez pisnega dovoljenja družbe Dell Inc. je strogo prepovedano.

Blagovne znamke uporabljene v tem besedilu: *Dell*, *XPS*, in logotip *DELL* so blagovne znamke Dell Inc.; *Bluetooth* je registrirana blagovna znamka v lasti Bluetooth SIG, Inc. in jo Dell uporablja pod licenco. *Microsoft*, *Windows*, *Windows Vista*, in logotip *gumba start* za *Windows* so bodisi blagovne znamke ali egistrirane blagovne znamke družbe Microsoft Corporation v Združenih državah in/ali drugih državah.

V tem dokumentu se lahko uporabljajo tudi druge blagovne znamke in imena, ki se nanašajo na osebe, katerih last so blagovne znamke ali imena, oziroma na njihove izdelke. Družba Dell Inc. zavrača vsakršno lastništvo blagovnih znamk in imen, razen tistih, ki so v njeni lasti.

Model PP17S

december 2008 Rev. A00

[Nazaj na vsebino](#)

Pokrov osnovne plošče

Dell™ Studio XPS™ 1340 Priročnik za servisiranje

- [Odstranitev pokrova osnovne plošče](#)
- [Zamenjava pokrova osnovne plošče](#)

- ⚠ **OPOZORILO:** Predno pričnete z delom v notranjosti računalnika, preberite varnostne informacije, ki so priložene računalniku. Za dodatne informacije o varnem delu obiščite domačo stran za skladnost s predpisi na naslovu www.dell.com/regulatory_compliance.
- ⚠ **OPOZORILO:** Preden odstranite ali zamenjate akumulator, izklopite računalnik, odklopite napajalnik na izmenični tok iz stenske vtičnice in računalnika, odklopite modem iz stenskega priključka in računalnika, ter odklopite vse druge zunanje kable iz računalnika.
- ➡ **OBVESTILO:** Elektrostatično razelektritev preprečite tako, da se ozemljite z uporabo traku za ozemljitev ali občasnega dotikanja nepobarvane kovinske površine (na primer priključka na hrbtni strani računalnika).
- ➡ **OBVESTILO:** Popravila na računalniku lahko izvaja le pooblaščen serviser. **Škode zaradi servisiranja, ki ga Dell™ ni pooblastil, garancija ne pokriva.**
- ➡ **OBVESTILO:** Pred delom v notranjosti računalnika odstranite glavni akumulator (glejte [Preden začnete z delom znotraj računalnika](#)), da s tem preprečite poškodbe sistemske plošče.

Odstranitev pokrova osnovne plošče

1. Preverite ali je računalnik izklopljen.
2. Odstranite baterijo (oglejte si [Preden začnete z delom znotraj računalnika](#)).
3. Odvijate deset zaskočne vijake na pokrovu osnovne plošče in dvignite pokrov stran od računalnika.

- ⚠ **OPOZORILO:** Ne dotikajte se sklopa toplotnega odvoda za procesor. Procesorske komponente sme odstraniti samo usposobljeno osebje za podporo.

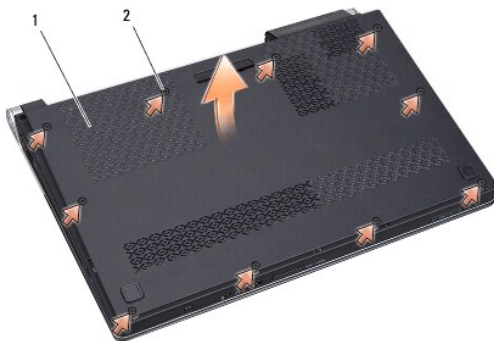

1	pokrov osnovne plošče	2	zaščitni vijak (10)
---	-----------------------	---	---------------------

Zamenjava pokrova osnovne plošče

1. Zamenjava pokrov osnovne plošče.
2. Zategnite deset zaskončnih vijakov na pokrovu osnovne plošče.
3. Potisnite baterijo v ležišče za baterijo, dokler se ne zaskoči.

[Nazaj na vsebino](#)

[Nazaj na vsebino](#)

Sklop zaklepa baterije

Dell™ Studio XPS™ 1340 Priročnik za servisiranje

- [Odstranjevanje zapaha za akumulator](#)
- [Ponovna namestitev sklopa zaklepa baterije](#)

- ⚠ **OPOZORILO:** Predno pričnete z delom v notranjosti računalnika, preberite varnostne informacije, ki so priložene računalniku. Za dodatne informacije o varnem delu obiščite domačo stran za skladnost s predpisi na naslovu www.dell.com/regulatory_compliance.
- ➡ **OBVESTILO:** Elektrostatično razelektritev preprečite tako, da se ozemljite z uporabo traku za ozemljitev ali občasno dotaknete nepobarvane kovinske površine (na primer priključka) na hrbtni strani računalnika.
- ➡ **OBVESTILO:** Popravila na računalniku lahko izvaja le pooblaščen serviser. **Škode zaradi servisiranja, ki ga Dell™ ni pooblastil, garancija ne pokriva.**
- ➡ **OBVESTILO:** Pred delom v notranjosti računalnika odstranite glavni akumulator (glejte [Preden začnete z delom znotraj računalnika](#)), da s tem preprečite poškodbe sistemske plošče.

Odstranjevanje zapaha za akumulator

1. Sledite navodilom v [Preden začnete z delom znotraj računalnika](#).
2. Odstranite sistemsko ploščo (glejte [Odstranitev sistemske plošče](#)).
3. Odstranite mylar trake na obeh koncih zapaha baterije.

🔪 **OPOMBA:** Mylar traki so razlomljivi. Odstranite jih zelo previdno. Boste jih morali ponovno uporabiti pri zamenjavi zapaha baterije.

4. Stisnite zaponko sprostivnega zapaha baterije za odstranitev sprostivnega zapaha.
5. Snemite vzmet s kljukice, ki jo drži na mestu.
6. Dvignite sklop zapaha baterije ven z osnovne plošče računalnika.

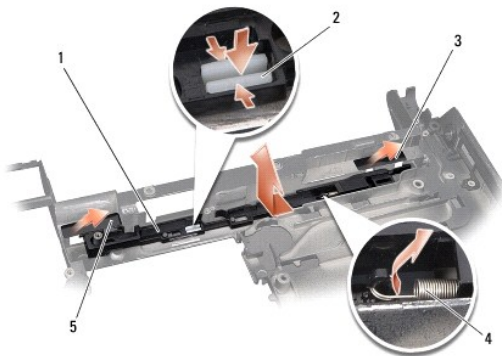

1	zapah za baterijo	2	zaponka sprostivnega zapaha akumulatorja
3	desni mylar trak	4	vzmet
5	levi trak		

Ponovna namestitev sklopa zaklepa baterije

1. Namestite sklop zaklepa baterijo v kanal na osnovni ploskvi računalnika.
2. Potisnite zaponko sprostivnega zapaha za baterijo v osnovni plošči računalnika.
3. Z uporabo majhnega izvijača namestite vzmet preko kljukice na osnovno ploščo računalnika.

4. Zamenjajte mylar trake.

Preverite prosto gibanje na novo nameščenega zapaha pri pritisku in sprostitvi.

5. Sledite navodilom v [Zamenjava sistemske plošče](#).

➡ **OBVESTILO:** Preden obrnete računalnik ponovno namestite vse vijake in zagotovite, da se v notranjosti računalnika ne nahajajo neuporabljeni vijaki. V nasprotnem primeru lahko poškodujete računalnik.

[Nazaj na vsebino](#)

[Nazaj na vsebino](#)

Preden začnete

Dell™ Studio XPS™ 1340 Priročnik za servisiranje

- [Priporočena orodja](#)
- [Izklop računalnika](#)
- [Preden začnete z delom znotraj računalnika](#)

V tem dokumentu so opisani postopki za odstranitev in namestitvev komponent v računalniku. Če ni označeno drugače, postopki predpostavljajo, da veljajo naslednji pogoji:

1. Da ste opravili korake v [Izklop računalnika](#) in [Preden začnete z delom znotraj računalnika](#).
1. Da ste prebrali varnostna navodila, priložena vašemu računalniku.
1. Komponento lahko zamenjate ali—če ste jo kupili posebej—namestite z izvršitvijo postopka odstranitve v obratnem vrstnem redu.



Priporočena orodja

Za postopke, navedene v tem dokumentu, boste potrebovali naslednja orodja:

1. Križni izvijač
1. Orodje za ločevanje procesorja
1. Majhen ploščat izvijač
1. Torx T5 izvijač
1. CD za posodobitev BIOS-a

Izklop računalnika

🔔 **OBVESTILO:** Preden izklopite računalnik, shranite in zaprite vse odprte datoteke in zaprite vse odprte programe, da se izognete izgubi podatkov.

1. Shranite in zaprite vse odprte datoteke in programe.
2. V Microsoft® Windows Vista®, kliknite **Start** , nato kliknite puščico , in zatem **Shut Down** (Izklopite).
Računalnik se izklopi, ko se zaključí postopek zaustavitve operacijskega sistema.
3. Zagotovite, da so računalnik in vse priključene naprave izklopljene. Če se vaš računalnik in priključene naprave niso samodejno izklopile, pri izključitvi vašega operacijskega sistema, pritisnite in za 8 do 10 sekund zadržite gumb za vklop, dokler se računalnik ne izklopi.

Preden začnete z delom znotraj računalnika

Upoštevajte ta varnostna navodila, da zaščitite računalnik pred poškodbami in zagotovite lastno varnost.

- ⚠️ **OPOZORILO:** Predno pričnete z delom v notranjosti računalnika, preberite varnostne informacije, ki so priložene računalniku. Za dodatne informacije o varnem delu obiščite domačo stran za skladnost s predpisi na naslovu www.dell.com/regulatory_compliance.
- 🔔 **OBVESTILO:** Previdno ravajte s komponentami in karticami. Ne dotikajte se delov ali stikov na kartici. Kartico držite z robovi. Komponento, kot je procesor, primite za robove in ne za nožice.
- 🔔 **OBVESTILO:** Popravila na računalniku lahko izvaja le pooblaščen serviser. Škode zaradi servisiranja, ki ga Dell ni pooblastil, garancija ne pokriva.
- 🔔 **OBVESTILO:** Ko iztaknete kabel, ne vlecite kabla samega, temveč priključek na njem ali pritrdilno zanko. Nekateri kabli imajo priključek z zaklopnimi jezički; če izklapljate tak kabel, pritisnite na zaklopni jeziček, preden izklopite kabel. Ko izvlečete priključek, poskrbite, da bo poravnani, da se njegovi stiki ne poškodujejo ali zvijejo. Prav tako poskrbite, da bodo priključki pred priključitvijo kabla, obeh stranih pravilno obrnjeni in poravnani.
- 🔔 **OBVESTILO:** Preden začnete z delom znotraj računalnika, izvedite naslednje korake, da se izognete poškodbam računalnika.
 1. Delovna površina mora biti ravna in čista, da s tem preprečite nastanek prask na pokrovu.

2. Izklopite računalnik (glejte [Izklop računalnika](#)).

➡ **OBVESTILO:** Za izklop omrežnega kabla najprej izklopite kabel iz računalnika in nato iz omrežne naprave.

3. Izklopite vse telefonske ali omrežne kable iz računalnika.

4. Pritisnite in odstranite kakršnekoli nameščene kartice iz reže ExpressCard slot in 8-v-1 čitalca pomnilniških kartic.

5. Odklopite vaš računalnik in vse priključene naprave z električnih vtičnic.

➡ **OBVESTILO:** Pred posegom v računalnik iz ležišča baterije odstranite baterijo, da s tem preprečite poškodbo sistemske plošče.

➡ **OBVESTILO:** Uporabljajte samo akumulator, ki je zasnovan za ta računalnik Dell, da ne poškodujete računalnika. Ne uporabljajte akumulatorjev, ki so zasnovani za druge Dellove računalnike.

6. Obrnite računalnik.

7. Potisnite zaklep za sprostitev akumulatorja na strani.

8. Izvlecite baterijo iz ležišča baterije.



1	akumulator	2	zaklep za sprostitev akumulator
---	------------	---	---------------------------------

9. Pritisnite gumb za vklop in vzpostavite delovanje sistemske plošče.

[Nazaj na vsebino](#)

[Nazaj na vsebino](#)

Posodobitev BIOS-a

Dell™ Studio XPS™ 1340 Priročnik za servisiranje

- [Posodobitev BIOS-a z uporabo CD-ja](#)
- [Posodobitev BIOS-a s trdega diska](#)

Če je novi sistemski plošči priložen CD s programom za posodobitev BIOS-a, posodobite BIOS z uporabo CD-ja. Če nimate CD-ja s programom za posodobitev BIOS-a, posodobite BIOS s trdega diska.

Posodobitev BIOS-a z uporabo CD-ja

1. Poskrbite, da je omrežni napajalnik priključen in da je glavna baterija ustrezno nameščena.



OPOMBA: Če za posodobitev BIOS-a uporabite medij s programom za posodobitev BIOS-a, pred zagonom nastavite računalnik tako, da se zažene s CD.

2. Vstavite CD s programom za posodobitev BIOS-a in ponovni zagon računalnika.
Sledite navodilom, ki se pojavijo na zaslonu. Računalnik nadaljuje z zagonom in posodobi novi BIOS. Po končani posodobitvi se računalnik samodejno ponovno zažene.
 3. Za vstop v program za sistemske nastavitve, pritisnite <F2> med POST-om.
 4. Izberite **Exit** (Izhod) menu.
 5. Izberite **Load Setup Defaults** (Naložite privzete nastavitve) za ponovne prevzete nastavitve računalnika.
 6. Odstranite CD za posodobitev BIOS iz pogona.
 7. Izberite **Exit Saving Changes** (Izhod in shranjevanje sprememb) za shranjevanje spremembe konfiguracije.
 8. Posodobitev BIOS-a se konča in računalnik samodejno ponovno zažene.
-

Posodobitev BIOS-a s trdega diska

1. Poskrbite, da je omrežni napajalnik priključen, da je glavna baterija ustrezno nameščena in omrežni kabel priključen.
 2. Vključite računalnik.
 3. Datoteko z najnovejšo posodobitvijo BIOS-a za vaš računalnik lahko najdete na spletnem mestu support.dell.com.
 4. Kliknite **Download Now** (Prenesi sedaj) za prenos datoteke.
 5. Če se pojavi okno **Export Compliance Disclaimer** (Izjava o omejitvi odgovornosti za skladnost izvoza), kliknite **Yes, I Accept this Agreement** (Da, sprejemam pogoje pogodbe).
Prikaže se okno **File Download** (Prenos datoteke).
 6. Kliknite **Save this program to disk** (Shrani program na disk) in nato **OK** (V redu).
Prikaže se okno **Save In** (Shrani v).
 7. Kliknite puščično tipko za pomikanje navzdol, da si ogledate meni **Save In** (Shrani v), izberite **Desktop** (Namizje) in nato kliknite **Save** (Shrani).
Datoteka je shranjena na vaše namizje.
 8. Kliknite **Close** (Zapri), če se pojavi okno **Download Complete** (Prenos je dokončan).
Ikona datoteke se nahaja na vašem namizju in nosi enako ime kot prenesena datoteka za posodobitev BIOS-a.
 9. Dvokliknite ikono datoteke na namizju in sledite navodilom na zaslonu.
-

[Nazaj na vsebino](#)

[Nazaj na vsebino](#)

Gumbasta baterija

Dell™ Studio XPS™ 1340 Priročnik za servisiranje

- [Odstranjevanje gumbaste baterije](#)
- [Ponovna namestitvev gumbaste baterije](#)

- ⚠ **OPOZORILO:** Predno pričnete z delom v notranjosti računalnika, preberite varnostne informacije, ki so priložene računalniku. Za dodatne informacije o varnem delu obiščite domačo stran za skladnost s predpisi na naslovu www.dell.com/regulatory_compliance.
- ➡ **OBVESTILO:** Elektrostatično razelektritev preprečite tako, da se ozemljite z uporabo traku za ozemljitev ali občasnega dotikanja nepobarvane kovinske površine (na primer priključka na hrbtni strani računalnika).
- ➡ **OBVESTILO:** Popravila na računalniku lahko izvaja le pooblaščen serviser. **Škode zaradi servisiranja, ki ga Dell™ ni pooblastil, garancija ne pokriva.**
- ➡ **OBVESTILO:** Pred delom v notranjosti računalnika odstranite glavni akumulator (glejte [Preden začnete z delom znotraj računalnika](#)), da s tem preprečite poškodbe sistemske plošče.

Odstranjevanje gumbaste baterije

1. Sledite navodilom v [Preden začnete](#).
2. Odstranite pokrov osnovne plošče (oglejte si [Odstranitev pokrova osnovne plošče](#)).
3. Odklopite kabel gumbaste baterije s sistemske plošče.
4. Gumbno baterijo odstranite iz računalnika.



1	priključek kabla za gumb baterijo	2	gumbasta baterija
---	-----------------------------------	---	-------------------

Ponovna namestitvev gumbaste baterije

1. Ponovna namestitvev gumbaste baterije.
2. Priključite kabel gumbaste baterije na sistemsko ploščo.
3. Ponovno namestite pokrov osnovne plošče (oglejte si [Zamenjava pokrova osnovne plošče](#)).
4. Potisnite baterijo v ležišče za baterijo, dokler se ne zaskoči.

[Nazaj na vsebino](#)

[Nazaj na vsebino](#)

Procesor

Dell™ Studio XPS™ 1340 Priročnik za servisiranje

- [Odstranjevanje procesorja](#)
- [Namestitev procesorja](#)

- ⚠ OPOZORILO:** Predno pričnete z delom v notranjosti računalnika, preberite varnostne informacije, ki so priložene računalniku. Za dodatne informacije o varnem delu obiščite domačo stran za skladnost s predpisi na naslovu www.dell.com/regulatory_compliance.
- ➡ **OBVESTILO:** Elektrostatično razelektritev preprečite tako, da se ozemljite z uporabo traku za ozemljitev ali občasnega dotikanja nepobarvane kovinske površine (na primer priključka na hrbtni strani računalnika).
- ➡ **OBVESTILO:** Da bi preprečili neželjeni stik med vijakom prtrdila vtičnice ZIF in procesorjem, ga pri odstranjevanju blago pritisnite navzdol, pri tem pa odvijte vijak pritrdila.
- ➡ **OBVESTILO:** Pri odvijanju vijakov držite izvijač pravokotno nad procesorjem, da ne poškodujete procesor.
- ➡ **OBVESTILO:** Popravila na računalniku lahko izvaja le pooblaščen serviser. **Škode zaradi servisiranja, ki ga Dell™ ni pooblastil, garancija ne pokriva.**
- ➡ **OBVESTILO:** Pred delom v notranjosti računalnika odstranite glavni akumulator (glejte [Preden začnete z delom znotraj računalnika](#)), da s tem preprečite poškodbe sistemske plošče.

Odstranjevanje procesorja

1. Sledite navodilom v [Preden začnete](#).
 2. Odstranite pokrov osnovne plošče (oglejte si [Odstranitev pokrova osnovne plošče](#)).
 3. Odstrnite zadnje kape (poglej [Odstranjevanje zadnjih kapic](#)).
 4. Odstranite hladilno telo osrednjega procesorja (glejte [Odstranitev hladilnega telesa za osrednji procesor](#)).
- ➡ **OBVESTILO:** Procesor odstranjujte tako, da ga dvignete naravnost navzgor. Pazite na nožice procesorja.

5. Podnožje ZIF sprostite z uporabo majhnega ploščatega izvijača. Vrtite vijak podnožja ZIF v nasprotni smeri urinega kazalca, dokler se ne ustavi.
- Vijak jezika podnožja ZIF pritrdjuje procesor na sistemsko ploščo. Bodite pozorni na puščico na vijaku za podnožje ZIF.

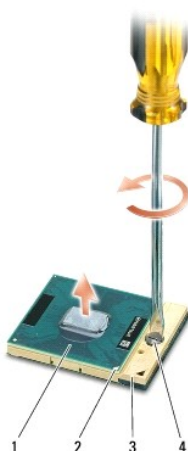

1	procesor	2	pin-1 vogal procesorja	3	podnožje ZIF
4	vijak podnožja ZIF				

6. Pri odstranjevanju procesorja uporabite orodje za ločevanje procesorja.

Namestitev procesorja

➡ **OBVESTILO:** Pred nameščanjem procesorja preverite, ali je zapora v celoti odprta. Za pravilno namestitev procesorja v podnožje ZIF ne potrebujete sile.

➡ **OBVESTILO:** Neustrezno nameščen procesor lahko povzroči prekinitev povezave ali trajno poškodbo procesorja in podnožja ZIF.

1. Poravnajte vogalni pin-1 procesorja, tako, da kaže na trikotnik podnožja ZIF in nanj vstavite procesor.

Če je procesor pravilno nameščen, so vsi štirje vogali poravnani na enako višino. Če je en ali več vogalov procesorja višjih od drugih, modul ni pravilno vstavljen.

➡ **OBVESTILO:** Da bi preprečili neželjen stik med vijakom prtrdila vtičnice ZIF in procesorjem, ga pri odstranjevanju blago pritisnite navzdol, pri tem pa odvijte vijak prtrdila.

2. Privijte podnožje ZIF s sukanjem vijaka v smeri urinega kazalca in tako pritrdite procesor na sistemsko ploščo.
3. Olupite nalepke od nožnic novega termalnega hladilnika v kompletu in nožnice nalepite na dele hladilnega telesa procesorja, ki pokrivajo srednjo enoto procesorja in grafično enoto procesorja.

🔧 **OPOMBA:** Če je zamenjan procesor ali sistemsko ploščo, porabljajte nožnice hladilnika, ki so priložene v kompletu na hladilnem telesu procesorja, da bi zagotovili termično prevodnost. Stare nožnice termalnega hladilnika ne uporabljajte.

4. Namestite hladilno telo osrednjega procesorja (glejte [Zamenjava hladnega telesa osrednjega procesorja](#)).
5. Zamenjate zadnje kape (poglej [Zamenjava zadnjih kopic](#)).
6. Ponovno namestite pokrov osnovne plošče (oglejte si [Zamenjava pokrova osnovne plošče](#)).
7. Potisnite baterijo v ležišče za baterijo, dokler se ne zaskoči.
8. Posodobite BIOS s uporabo CD ploščo za posodobljanje BIOS (glejte [Posodobitev BIOS-a](#)).

[Nazaj na vsebino](#)

[Nazaj na vsebino](#)

Hladilno telo procesorja

Dell™ Studio XPS™ 1340 Priročnik za servisiranje

- [Hladilno telo za osrednji procesor](#)
- [Hladilno telo grafičnega procesorja/Termalni ventilator](#)

- ⚠ **OPOZORILO:** Predno pričnete z delom v notranjosti računalnika, preberite varnostne informacije, ki so priložene računalniku. Za dodatne informacije o varnem delu obiščite domačo stran za skladnost s predpisi na naslovu www.dell.com/regulatory_compliance.
- ➡ **OBVESTILO:** Elektrostatično razelektritev preprečite tako, da se ozemljite z uporabo traku za ozemljitev ali občasnega dotikanja nepobarvane kovinske površine (na primer priključka na hrbtni strani računalnika).
- ➡ **OBVESTILO:** Popravila na računalniku lahko izvaja le pooblaščen serviser. **Škode zaradi servisiranja, ki ga Dell™ ni pooblastil, garancija ne pokriva.**
- ➡ **OBVESTILO:** Pred delom v notranjosti računalnika odstranite glavni akumulator (glejte [Preden začnete z delom znotraj računalnika](#)), da s tem preprečite poškodbe sistemske plošče.

Hladilno telo za osrednji procesor

Odstranitev hladilnega telesa za osrednji procesor

1. Sledite navodilom v [Preden začnete](#).
2. Odstranite pokrov osnovne plošče (oglejte si [Odstranitev pokrova osnovne plošče](#)).
3. Odstrnite zadnje kape (poglej [Odstranjevanje zadnjih kapic](#)).
4. Odvijte štiri zaskočne vijake, s katerimi je hladilno telo za procesor pritrjeno na sistemsko ploščo.

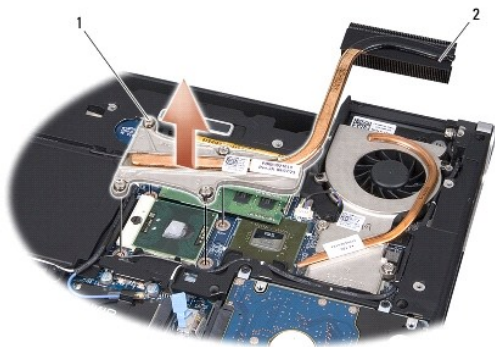

1	pritrjena vijaka (4)	2	hladilno telo za osrednji procesor
---	----------------------	---	------------------------------------

5. Dvignite hladilno telo osrednjega procesorja ven iz računalnika.

Zamenjava hladilnega telesa osrednjega procesorja

🔧 **OPOMBA:** Ta postopek predpostavlja, da ste že odstranili hladilno telo osrednjega procesorja in pripravili vse potrebno za namestitev novega.

1. Namestite nožnice novega termalnega hladilnika na hladilno telo osrednjega procesorja.

🔧 **OPOMBA:** Če je hladilno telo osrednjega procesorja zamenjeno, bodo nožnice termalnega hladilnika priterjene na novo hladilno telo osrednjega procesorja.

2. Na sistemsko ploščo namestite hladilno telo osrednjega procesorja.

3. Zategnite štiri zaskočne vijake, s katerimi je toplotni odvod za procesor pritrjen na sistemsko ploščo.
4. Zamenjate zadnje kape (poglej [Zamenjava zadnjih kopic](#)).
5. Ponovno namestite pokrov osnovne plošče (oglejte si [Zamenjava pokrova osnovne plošče](#)).
6. Potisnite baterijo v ležišče za baterijo, dokler se ne zaskoči.

Hladilno telo grafičnega procesorja/Termalni ventilator

Odstranitev hladilnega telesa grafičnega procesorja/Termalnega ventilatorja

- OPOMBA:** Razpoložljivost hladilnega telesa grafičnega procesorja je lahko odvisno od konfiguracije vašega sistema.
- OPOMBA:** Postopek odstranjevanja za termalni ventilator je lahko drugačen glede na vašo konfiguracijo sistema.

1. Sledite navodilom v [Preden začnete](#).
2. Odstranite pokrov osnovne plošče (oglejte si [Odstranitev pokrova osnovne plošče](#)).
3. Odstrnite zadnje kape (poglej [Odstranjevanje zadnjih kopic](#)).
4. Odstranite hladilno telo osrednjega procesorja (glejte [Odstranitev hladilnega telesa za osrednji procesor](#)).
5. Zrahljate dva zaskočna vijaka in odstranite druga dva vijaka s katerima je pritrjeno hladilno telo grafičnega procesorja/termalni ventilator na sistemsko ploščo.
6. Odklopite kabel termalnega ventilatorja s sistemske plošče.

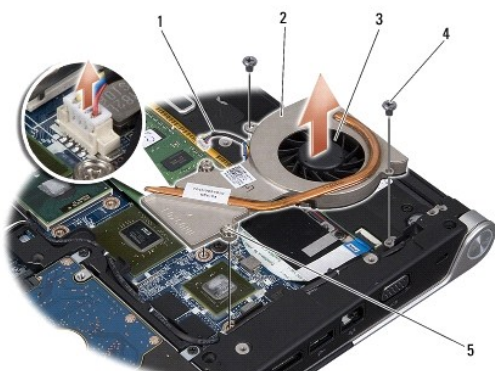

1	kabel ventilatorja	2	hladilno telo grafičnega procesorja
3	termalni ventilator	4	vijaka (2)
5	zaščitni vijak (2)		

7. Dvignite hladilno telo grafičnega procesorja/termalni ventilator ven iz računalnika.

Zamenjava hladilnega telesa grafičnega procesorja/termalnega ventilatorja

- OPOMBA:** Ta postopek predpostavlja, da ste že odstranili hladilno telo grafičnega procesorja/termalni ventilator in ste pripravili vse, da lahko namestite novega.
1. Namestite nov termalni hladilnik na hladilno telo grafičnega procesorja/termalni ventilator.
- OPOMBA:** Če se zamenja hladilno telo grafičnega procesorja, pritrdite nožnice termalnega hladilnika na novo hladilno telo grafičnega procesorja. Uporabite termalni hladilnik, ki je priložen v kompletu na centralno hladilno telo procesorja in na hladilno telo grafičnega procesorja.

2. Namestite hladilno telo grafičnega procesorja/termalni ventilator na sistemsko ploščo.
 3. Zategnite dva zaskočna vijaka in namestite druga dva vijaka s katerim je pritrjeno hladilno telo grafičnega procesorja/termalni ventilator na sistemsko ploščo.
 4. Priključite priključek termalnega ventilatorja na priključek sistemske plošče.
 5. Namestite hladilno telo osrednjega procesorja (glejte [Zamenjava hladnega telesa osrednjega procesorja](#)).
 6. Zamenjate zadnje kape (poglej [Zamenjava zadnjih kapi](#)).
 7. Ponovno namestite pokrov osnovne plošče (oglejte si [Zamenjava pokrova osnovne plošče](#)).
 8. Potisnite baterijo v ležišče za baterijo, dokler se ne zaskoči.
-

[Nazaj na vsebino](#)

[Nazaj na vsebino](#)

Sklop zaslona

Dell™ Studio XPS™ 1340 Priročnik za servisiranje

- [Odstranjevanje sklopa zaslona](#)
- [Zamenjava sklopa ekrana](#)

- ⚠ **OPOZORILO:** Predno pričnete z delom v notranjosti računalnika, preberite varnostne informacije, ki so priložene računalniku. Za dodatne informacije o varnem delu obiščite domačo stran za skladnost s predpisi na naslovu www.dell.com/regulatory_compliance.
- ➡ **OBVESTILO:** Elektrostatično razelektritev preprečite tako, da se ozemljite z uporabo traku za ozemljitev ali občasnega dotikanja nepobarvane kovinske površine (na primer priključka na hrbtni strani računalnika).
- ➡ **OBVESTILO:** Popravila na računalniku lahko izvaja le pooblaščen serviser. **Škode zaradi servisiranja, ki ga Dell™ ni pooblastil, garancija ne pokriva.**
- ➡ **OBVESTILO:** Pred delom v notranjosti računalnika odstranite glavni akumulator (glejte [Preden začnete z delom znotraj računalnika](#)), da s tem preprečite poškodbe sistemske plošče.
- ➡ **OBVESTILO:** Zaradi varovanja zaslona pred poškodbo, ne smete razmontirati vaš sklop zaslona od roba do roba na terenu.

Odstranjevanje sklopa zaslona

1. Sledite navodilom v [Preden začnete](#).
2. Odstranite naslon za dlani (glejte [Odstranjevanje naslona za dlani](#)).
3. Odstranite optični pogon (glejte [Odstranjevanje optičnega pogona](#)).
4. Pazite na napeljavo kabla za Mini-Card in pazljivo snemite antenske kable za Mini-Card iz vodil.



5. Potegnite kable Mini-Card-a ven skozi sistemske plošče tako, da so izven osnovne ploskve računalnika.
6. Pazite na napeljavo kabla zaslona, kabla napajalne luči, in kabla kamere.

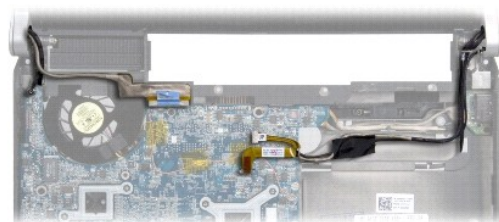

7. Odstranite vijak za ozemljitve zaslonskega kabla s katerim je pritrjen ozemljitveni kabel zaslona na sistemsko ploščo.

8. Odklopite kabel zaslona, kabel napajalne luči in kabel kamere od ustreznih priključkov sistemske plošče in odstranite kable iz vodil.
9. Odstranite štiri vijakov (po dva na vsako stran) s katerim je pritrjen sklop zaslona na onovno ploščo računalnika.
10. Dvignite sklop zaslona stran od računalnik.

➔ **OBVESTILO:** Zaradi varovanje zaslona pred poškodbo, ne smete razmontirati vaš sklop zaslona od roba do roba.

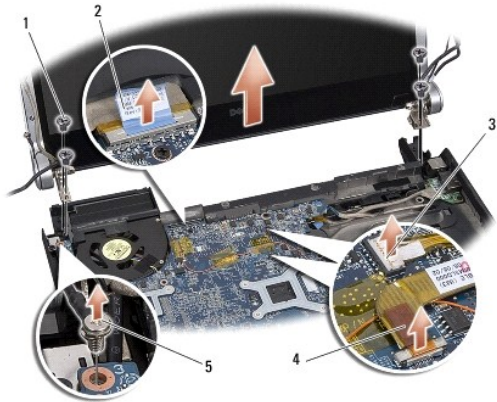

1	vijaki (skupaj 4; 2 na vsaki strani)	2	vlečni jeziček kabla za zaslon
3	priključek kabla za luči napajanja	4	priključek kabla za zaslon
5	ozemljitveni vijak za kabel zaslona		

Zamenjava sklopa ekrana

➔ **OBVESTILO:** Zaradi varovanje zaslona pred poškodbo, ne smete razmontirati vaš sklop zaslona od roba do roba.

1. Namestite sklop zaslona na položaj in namestite štiri vijake (po dva na vsaki strani) s katerim je sklop zaslona pritrjen.
2. Zamenjate vijak za ozemljitve zaslonskega kabla s katerim je pritrjen ozemljitveni kabel zaslona na sistemske plošči.
3. Pazljivo potisnite antenske kable Mini-Card-a skozi sistemske plošče v njihovih vodil.
4. Ponovno priključite kable za Mini-Card na Mini-Card, če je to potrebno (glejte [Zamenjava kartice Mini-Card](#)).
5. Napeljete kabel za napajalne luči in kabel kamere skozi vodil in jih priključite na ustrezne priključke sistemske plošče.
6. Ponovno namestite optični gonilnik (glejte [Zamenjava optičnega pogona](#)).
7. Namestite naslon za dlani (glejte [Zamenjava naslona za dlani](#)).

➔ **OBVESTILO:** Preden obrnete računalnik ponovno namestite vse vijake in zagotovite, da se v notranjosti računalnika ne nahajajo neuporabljeni vijaki. V nasprotnem primeru lahko poškodujete računalnik.

[Nazaj na vsebino](#)

[Nazaj na vsebino](#)

Priključek eSATA

Dell™ Studio XPS™ 1340 Priročnik za servisiranje

- [Odstranitev priključka eSATA](#)
- [Zamenjava priključka eSATA](#)

- ⚠ **OPOZORILO:** Predno pričnete z delom v notranjosti računalnika, preberite varnostne informacije, ki so priložene računalniku. Za dodatne informacije o varnem delu obiščite domačo stran za skladnost s predpisi na naslovu www.dell.com/regulatory_compliance.
- ➡ **OBVESTILO:** Elektrostatično razelektritev preprečite tako, da se ozemljite z uporabo traku za ozemljitev ali občasno dotaknete nepobarvane kovinske površine (na primer priključka) na hrbtni strani računalnika.
- ➡ **OBVESTILO:** Popravila na računalniku lahko izvaja le pooblaščen serviser. **Škode zaradi servisiranja, ki ga Dell™ ni pooblastil, garancija ne pokriva.**
- ➡ **OBVESTILO:** Pred delom v notranjosti računalnika odstranite glavni akumulator (glejte [Preden začnete z delom znotraj računalnika](#)), da s tem preprečite poškodbe sistemske plošče.

Odstranitev priključka eSATA

1. Sledite navodilom v [Preden začnete z delom znotraj računalnika](#).
2. Odstranite sklop zaslona (glejte [Odstranjevanje sklopa zaslona](#)).
3. Odstranite sistemsko ploščo (glejte [Odstranitev sistemske plošče](#)).
4. Odstranite dva vijaka s katerima je pritrjen priključek eSATA.
5. Odstranite kabel eSATA iz vodila za napeljavo.
6. Dvignite priključek eSATA in kabel ven iz osnovne ploskve računalnika.

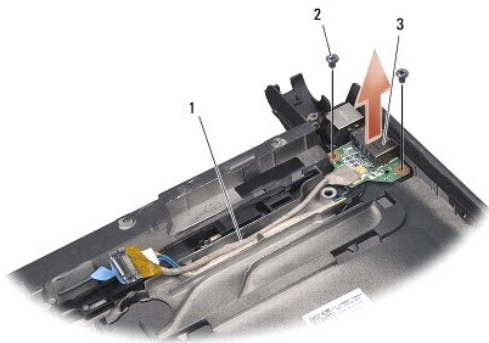

1	napeljava kabla	2	vijaka (2)
3	priključek eSATA		

Zamenjava priključka eSATA

1. Namestite priključek eSATA v osnovni ploskvi računalnika.
2. Namestite dva vijaka s katerima je pritrjen priključek eSATA.
3. Napeljate kabel eSATA po vodilu za napeljavo.
4. Priključite priključek eSATA na priključek sistemske plošče.

🔔 **OBVESTILO:** Preden obrnete računalnik ponovno namestite vse vijake in zagotovite, da se v notranjosti računalnika ne nahajajo neuporabljeni vijaki. V nasprotnem primeru lahko poškodujete računalnik.

5. Namestite sistemsko ploščo (glejte [Zamenjava sistemske plošče](#)).
6. Namestite sklop zaslona (glejte [Zamenjava sklopa ekrana](#)).

[Nazaj na vsebino](#)

[Nazaj na vsebino](#)

Trdi disk

Dell™ Studio XPS™ 1340 Priročnik za servisiranje

- [Odstranjevanje trdega diska](#)
- [Ponovna namestitvev trdega diska](#)

- ⚠ **OPOZORILO:** Če odstranite trdi disk iz računalnika, ko je pogon vroč, *se ne dotikajte* kovinskega ohišja trdega diska.
- ⚠ **OPOZORILO:** Predno pričnete z delom v notranjosti računalnika, preberite varnostne informacije, ki so priložene računalniku. Za dodatne informacije o varnem delu obiščite domačo stran za skladnost s predpisi na naslovu www.dell.com/regulatory_compliance.
- ➡ **OBVESTILO:** Pred odstranjevanjem trdega diska izklopite računalnik (glejte [Izklop računalnika](#)), da s tem preprečite izgubo podatkov. Če je računalnik vklopljen ali v stanju pripravljenosti, ne odstranjajte trdega diska.
- ➡ **OBVESTILO:** Trdi diski so zelo krhki. Pri rokovanju s trdim diskom bodite pazljivi.
- ➡ **OBVESTILO:** Popravila na računalniku lahko izvaja le pooblaščen serviser. Škode zaradi servisiranja, ki ga Dell ni pooblastil, garancija ne pokriva.
- ➡ **OBVESTILO:** Pred delom v notranjosti računalnika odstranite glavni akumulator (glejte [Preden začnete z delom znotraj računalnika](#)), da s tem preprečite poškodbe sistemske plošče.
- 🔍 **OPOMBA:** Dell ne jamči združljivosti ali ponuja podporo za trde diske drugih proizvajalcev.
- 🔍 **OPOMBA:** Če nameščate trdi disk drugega proizvajalca, morate na nov trdi disk namestiti operacijski sistem, gonilnike in programe (glejte *Dellova tehnološka navodila*).

Odstranjevanje trdega diska

1. Sledite navodilom v [Preden začnete](#).
 2. Odstranite pokrov osnovne plošče (oglejte si [Odstranitev pokrova osnovne plošče](#)).
 3. Odstranite štiri vijake, s katerem je pritrjen sklop trdega diska na računalnik.
 4. Potegnite modro pritrtilno zanko, da bi ločili trdi disk od priključka sistemske plošče.
 5. Dvignite trdi disk ven iz osnovne plošče računalnika.
- ➡ **OBVESTILO:** Ko trdi disk ni vstavljen v računalnik, ga shranite v protistatično embalažo (glejte «Zaščita pred elektrostatično izpraznitvijo» v varnostnih navodilih, ki so bila priložena vašemu računalniku).

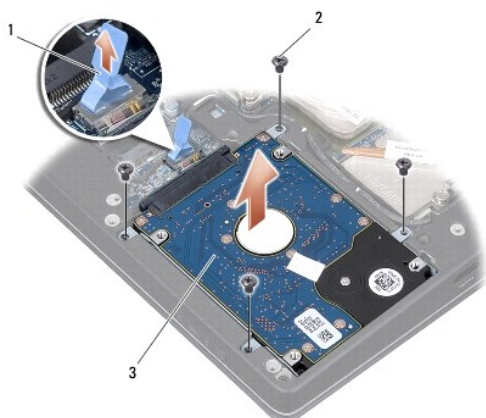

1	modri jeziček	2	vijaka (4)
3	sklop trdega diska		

6. Povlecite vmesnik, da ga s tem snamete s trdega diska.

7. Odstranite štiri vijake s katerim je pritrjen nosilec trdega diska na trdi disk in odstranite nosilca.



1	modri jeziček	2	vmesnik
3	nosilec trdega diska	4	vijaka (4)

Ponovna namestitev trdega diska

1. Odstranite novi disk iz embalaže.

Shranite originalno embalažo za shranjevanje ali pošiljanje trdega diska.

➡ **OBVESTILO:** Pazljivo potisnite pogon na svoje mesto. Prekomerna sila lahko poškoduje priključek.

2. Zamenjate nosilec trdega diska in štiri vijakov s katerim je pritrjen noilec na trdi pogon.
3. Priključite vmesnik na trdi disk.
4. Namestite sklop trdega diska v računalniku.
5. Ponovno vstavite štiri vijake, s katerem je pritrjen sklop trdega diska na osnovo računalnika.
6. Ponovno namestite pokrov osnovne plošče (oglejte si [Zamenjava pokrova osnovne plošče](#)).

➡ **OBVESTILO:** Preden obrnete računalnik ponovno namestite vse vijake in zagotovite, da se v notranjosti računalnika ne nahajajo neuporabljeni vijaki. V nasprotnem primeru lahko poškodujete računalnik.

7. Potisnite baterijo v ležišče za baterijo, dokler se ne zaskoči.
8. Po potrebi namestite operacijski sistem za vaš računalnik (glejte *Dellova tehnološka navodila*).
9. Po potrebi namestite gonilnike in pripomočke za vaš računalnik (glejte *Dellova tehnološka navodila*).

[Nazaj na vsebino](#)

[Nazaj na vsebino](#)

Zadnje kapice

Dell™ Studio XPS™ 1340 Priročnik za servisiranje

- [Odstranjevanje zadnjih kapic](#)
- [Zamenjava zadnjih kapic](#)

- ⚠ **OPOZORILO:** Predno pričnete z delom v notranjosti računalnika, preberite varnostne informacije, ki so priložene računalniku. Za dodatne informacije o varnem delu obiščite domačo stran za skladnost s predpisi na naslovu www.dell.com/regulatory_compliance.
- ⚠ **OPOZORILO:** Preden izvedete te postopke, izklopite računalnik, odklopite napajalnik na izmenični tok iz stenske vtičnice in računalnika, odklopite modem iz stenskega priključka in računalnika, ter odklopite vse druge zunanje kable iz računalnika.
- ➡ **OBVESTILO:** Elektrostatično razelektritev preprečite tako, da se ozemljite z uporabo traku za ozemljitev ali občasnega dotikanja nepobarvane kovinske površine (na primer priključka na hrbtni strani računalnika).
- ➡ **OBVESTILO:** Popravila na računalniku lahko izvaja le pooblaščen serviser. **Škode zaradi servisiranja, ki ga Dell™ ni pooblastil, garancija ne pokriva.**
- ➡ **OBVESTILO:** Pred delom v notranjosti računalnika odstranite glavni akumulator (glejte [Preden začnete z delom znotraj računalnika](#)), da s tem preprečite poškodbe sistemske plošče.

Odstranjevanje zadnjih kapic

1. Sledite navodilom v [Preden začnete](#).
2. Odstranite pokrov osnovne plošče (oglejte si [Odstranitev pokrova osnovne plošče](#)).
3. Odstranite tri vijake s katerimi sta pritrjena leva in desna kapica na ohišju računalnika.
4. Dvignite zadnjo kapico ven iz osnovne plošče računalnika.

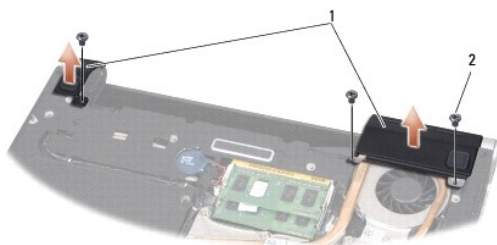

1	zadnje kapice	2	vijaka (3)
---	---------------	---	------------

Zamenjava zadnjih kapic

1. Zamenjate zadnje kapice.
2. Namestite tri vijake s katerimi sta pritrjena leva in desna kapica na ohišju računalnika.
3. Ponovno namestite pokrov osnovne plošče (oglejte si [Zamenjava pokrova osnovne plošče](#)).
4. Potisnite baterijo v ležišče za baterijo, dokler se ne zaskoči.

[Nazaj na vsebino](#)

[Nazaj na vsebino](#)

Tipkovnica

Dell™ Studio XPS™ 1340 Priročnik za servisiranje

- [Odstranitev tipkovnice](#)
- [Zamenjava tipkovnice](#)

- ⚠ **OPOZORILO:** Predno pričnete z delom v notranjosti računalnika, preberite varnostne informacije, ki so priložene računalniku. Za dodatne informacije o varnem delu obiščite domačo stran za skladnost s predpisi na naslovu www.dell.com/regulatory_compliance.
- ➡ **OBVESTILO:** Elektrostatično razelektritev preprečite tako, da se ozemljite z uporabo traku za ozemljitev ali občasnega dotikanja nepobarvane kovinske površine (na primer priključka na hrbtni strani računalnika).
- ➡ **OBVESTILO:** Popravila na računalniku lahko izvaja le pooblaščen serviser. **Škode zaradi servisiranja, ki ga Dell™ ni pooblastil, garancija ne pokriva.**
- ➡ **OBVESTILO:** Pred delom v notranjosti računalnika odstranite glavni akumulator (glejte [Preden začnete z delom znotraj računalnika](#)), da s tem preprečite poškodbe sistemske plošče.

Odstranitev tipkovnice

1. Sledite navodilom v [Preden začnete](#).
 2. Odstranite naslon za dlani (glejte [Odstranjevanje naslona za dlani](#)).
 3. Obrnite naslon za dlani in odstranite deset vijakov s katerimi je pritrjena tipkovnica na naslon za dlani.
- ➡ **OBVESTILO:** Tipke na tipkovnici so krhke, z lahkoto snemljive in s težavo zamenjive. Pri odstranjevanju in rokovanju s tipkovnico bodite pazljivi.
4. Odklopite kabel multimedijske plošče in kabel napajalne plošče od priključkov.
 5. Odklopite kabel dvojne multimedijske plošče/napajalne plošče od priključka.
 6. Odklopite kabel za osvetlitev tipkovnice na konektorju (razpoložljivost je odvisen od regije).
 7. Odstranitev ščitnika tipkovnice
 8. Dvignite tipkovnico ven iz naslona za dlani.

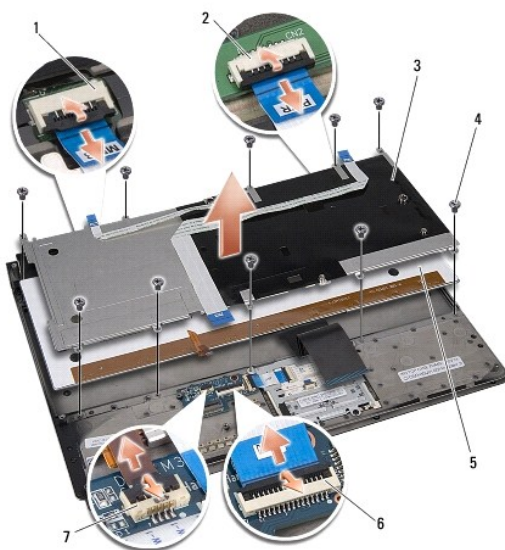

1	priključek kabla multimedijske plošče	2	priključek kabla napajalne plošče
3	ščitnik tipkovnice	4	vijaka (10)

5	tipkovnica	6	priključek kabla dvojne multimedijske plošče/napajalne plošče
7	priključek kabla za osvetlitev tipkovnice (razpoložljivost je odvisno od regije)		

Zamenjava tipkovnice

1. Zamenjate tipkovnico na naslonu za dlani.
2. Poravnajte ščitnik tipkovnice nad luknjami za vijake na naslonu za dlani.
3. Namestite deset vijakov s katerimi sta pritrjena tipkovnica in ščitnik na naslonu za dlani.
4. Priključite kabel za osvetlitev tipkovnice na konektorju (razpoložljivost je odvisen od regije).
5. Vključite kabel multimedijske plošče in kabel napajalne plošče na svojih priključkov.
6. Vključite kabel dvojne multimedijske plošče/napajalne plošče na priključek.

 **OBVESTILO:** Tipke na tipkovnici so krhke, z lahkoto snemljive in s težavo zamenjive. Pri odstranjevanju in rokovanju s tipkovnico bodite pazljivi.

7. Namestite naslon za dlani (glejte [Zamenjava naslona za dlani](#)).

[Nazaj na vsebino](#)

[Nazaj na vsebino](#)

Plošča za luči statusa

Dell™ Studio XPS™ 1340 Priročnik za servisiranje

- [Odstranite ploščo za luči statusa](#)
- [Zamenjajte ploščo za luči statusa](#)

- ⚠ **OPOZORILO:** Predno pričnete z delom v notranjosti računalnika, preberite varnostne informacije, ki so priložene računalniku. Za dodatne informacije o varnem delu obiščite domačo stran za skladnost s predpisi na naslovu www.dell.com/regulatory_compliance.
- ➡ **OBVESTILO:** Elektrostatično razelektritev preprečite, če se ozemljite z uporabo traku za ozemljitev ali občasnega dotikanja nepobarvane kovinske površine (na primer priključka na hrbtni strani računalnika).
- ➡ **OBVESTILO:** Popravila na računalniku lahko izvaja le pooblaščen serviser. **Škode zaradi servisiranja, ki ga Dell™ ni pooblastil, garancija ne pokriva.**
- ➡ **OBVESTILO:** Pred delom v notranjosti računalnika odstranite glavni akumulator (glejte [Preden začnete z delom znotraj računalnika](#)), da s tem preprečite poškodbe sistemske plošče.

Odstranite ploščo za luči statusa

1. Sledite navodilom v [Preden začnete](#).
2. Odstranite naslon za dlani (glejte [Odstranjevanje naslona za dlani](#)).
3. Odklopite kabel plošče za luči statusa od priključka sistemske ploše.
4. Odstranite vijak, s katerim je pritrjen plošča luči statusa na ohišje računalnika.
5. Dvignite ploščo luči statusa ven iz računalnika.

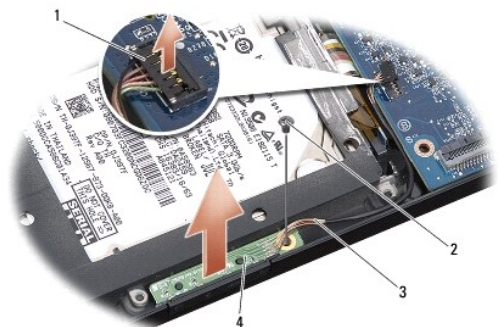

1	priključek kabla sistemske ploče	2	vijak
3	kabel za luči statusa	4	ploščo za luči statusa

Zamenjajte ploščo za luči statusa

1. Namestite ploščo za luči statusa na osnovno ploščo računalnika.
2. Zamenjajte vijak, s katerim je pritrjena ploščo luči statusa na ohišje računalnika.
3. Priključite kabel za luči statusa na priključek sistemske plošče.
4. Namestite naslon za dlani (glejte [Zamenjava naslona za dlani](#)).

[Nazaj na vsebino](#)

[Nazaj na vsebino](#)

Pomnilnik

Dell™ Studio XPS™ 1340 Priročnik za servisiranje

- [Odstranjevanje pomnilniškega\(ih\) modula\(ov\)](#)
- [Zamenjava pomnilniškega\(ih\) modula\(ov\)](#)

- ⚠ OPOZORILO:** Predno pričnete z delom v notranjosti računalnika, preberite varnostne informacije, ki so priložene računalniku. Za dodatne informacije o varnem delu obiščite domačo stran za skladnost s predpisi na naslovu www.dell.com/regulatory_compliance.
- ➡ **OBVESTILO:** Elektrostatično razelektritev preprečite, če se ozemljite z uporabo traku za ozemljitev ali občasnega dotikanja nepobarvane kovinske površine (na primer priključka na hrbtni strani računalnika).
- ➡ **OBVESTILO:** Popravila na računalniku lahko izvaja le pooblaščen serviser. **Škode zaradi servisiranja, ki ga Dell™ ni pooblastil, garancija ne pokriva.**
- ➡ **OBVESTILO:** Pred delom v notranjosti računalnika odstranite glavni akumulator (glejte [Preden začnete z delom znotraj računalnika](#)), da s tem preprečite poškodbe sistemske plošče.

Količino pomnilnika v svojem računalniku lahko povečate z namestitvijo dodatnih pomnilniških modulov na sistemsko ploščo. Za informacije o pomnilniku, ki ga podpira vaš računalnik, si oglejte «Specifikacije» v *Priročnik za namestitve*. Namestite samo pomnilniške module, ki so namenjeni za vaš računalnik.

📌 OPOMBA: Pomnilniške module, kupljene pri Dellu, krije računalniška garancija.

Vaš računalnik ima na voljo dve reži SODIMM, ki so dostopni na dnu računalnika. Pomnilniški modul DIMM B se nahaja neposredno nad pomnilniškim modulom DIMM A, ki je nameščen na dnu računalnika.

- ➡ **OBVESTILO:** Če želite namestiti pomnilniške module v dva priključka, namestite pomnilniški modul v priključek z oznako «DIMM A», pred namestitvijo modula v priključek z oznako «DIMM B».

Odstranjevanje pomnilniškega(ih) modula(ov)

1. Sledite navodilom v [Preden začnete](#).
 2. Odstranite pokrov osnovne plošče (oglejte si [Odstranitev pokrova osnovne plošče](#)).
- ➡ **OBVESTILO:** Za razširitev pritrdilnih sponk pomnilniškega modula ne uporabljajte orodja, da ne poškodujete priključka pomnilniškega modula.
3. S prsti pazljivo razširite zaščitne spojke na vsaki strani priključka pomnilniškega modula, dokler se pomnilniški modul ne izskoči.
 4. Izvlecite pomnilniški modul iz priključka.

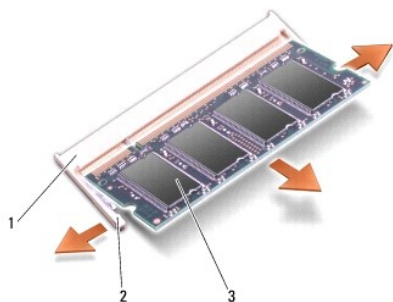

1	priključek za pomnilniški modul	2	pritrdilna sponka (2)
3	pomnilniški modul		

Zamenjava pomnilniškega(ih) modula(ov)

1. Poravnajte zarezo v robnem priključku modula z jezičkom v reži priključka.

- Pod 45 stopinjskim kotom potisnite modul v režo in ga sukajte dokler ni čvrsto nameščen na svojem mestu. Če ne slišite klika, modul odstranite in ga ponovno namestite.

OPOMBA: Če pomnilniški modul ni pravilno nameščen, se računalnik morda ne bo zagnal.

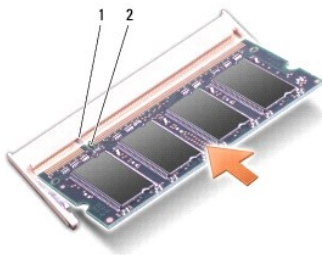

1	jeziček	2	zareza
---	---------	---	--------

OBVESTILO: Če imate težave z zapiranjem pokrova, odstranite modul in ga ponovno namestite. Če boste pokrov zaprli s silo lahko poškodujete vaš računalnik.

- Ponovno namestite pokrov osnovne plošče (oglejte si [Zamenjava pokrova osnovne plošče](#)).
- V ležišče za akumulator vstavite akumulator ali z napajalnikom povežite vaš računalnik in stensko vtičnico.
- Vklopite računalnik.

Ob zagonu računalnik zazna dodatni pomnilnik in samodejno posodobi informacije o konfiguraciji sistema.

Za potrditev količine pomnilnika nameščenega v računalnik, kliknite **Start** → **Help and Support** (pomoč in podpora) → **Dell System Information** (informacije o Dellovem sistemu).

[Nazaj na vsebino](#)

[Nazaj na vsebino](#)

Brezžični Mini-Card

Dell™ Studio XPS™ 1340 Priročnik za servisiranje

- [Odstranitev Mini-Card-a](#)
- [Zamenjava kartice Mini-Card](#)

- ⚠ **OPOZORILO:** Predno pričnete z delom v notranjosti računalnika, preberite varnostne informacije, ki so priložene računalniku. Za dodatne informacije o varnem delu obiščite domačo stran za skladnost s predpisi na naslovu www.dell.com/regulatory_compliance.
- ⚡ **OBVESTILO:** Elektrostatično razelektritev preprečite tako, da se ozemljite z uporabo traku za ozemljitev ali občasno dotaknete nepobarvane kovinske površine (na primer priključka) na hrbtni strani računalnika.
- ⚡ **OBVESTILO:** Popravila na računalniku lahko izvaja le pooblaščen serviser. **Škode zaradi servisiranja, ki ga Dell™ ni pooblastil, garancija ne pokriva.**
- ⚡ **OBVESTILO:** Pred delom v notranjosti računalnika odstranite glavni akumulator (glejte [Preden začnete z delom znotraj računalnika](#)), da s tem preprečite poškodbe sistemske plošče.
- 🔧 **OPOMBA:** Dell ne jamči združljivosti ali ponuja podporo za mini-kartice drugih proizvajalcev.

Če ste zraven računalnika naročilo brezžično kartico Mini-Card, je ta že nameščena.

Vaš računalnik podpira tri reže za Mini-Card:

- 1 dve reži za Full Mini-Card
- 1 ena reža za Mini-Card

Podprte vrste Mini-Card-ov so:

- 1 Brezžično lokalno omrežje (WLAN) — Half Mini-Card
- 1 Mobilno širokopasovno ali brezžično široko omrežje (WWAN) — Full Mini-Card
- 1 Brezžično osebno omrežje (WPAN) ali Internal Card z brezžično tehnologijo Bluetooth® — Full Mini-Card

- 🔧 **OPOMBA:** Vaš računalnik lahko hkrati podpira samo dve kartici tipa Full Mini-Card in eno kartico tipa Half Mini-Card.
- 🔧 **OPOMBA:** Reža za WLAN podpira eno kartico tipa Half Mini-Card.
- 🔧 **OPOMBA:** Odvisno od konfiguracije sistema ob nakupu, ena ali več rež za Mini-Card morda ne bodo vsebovale nameščenih kartic Mini-Card.

Odstranitev Mini-Card-a

1. Sledite navodilom v [Preden začnete](#).
2. Odstranite pokrov osnovne plošče (oglejte si [Odstranitev pokrova osnovne plošče](#)).
3. Odklopite antenska kabla s kartice Mini-card.

- 🔧 **OPOMBA:** Če nameravate odstraniti WPAN Mini-Card, izklopite modri antenski kabel iz Mini-Card.

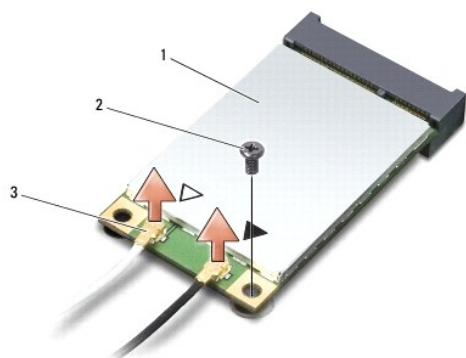

1	mini-kartica	2	vijak	3	priključka antenskega kabla (2)
---	--------------	---	-------	---	---------------------------------

4. Odstranite vijak, s katerim je MiniCard pritrjen na sistemsko ploščo.
5. Izvlecite Mini-Card kartico iz konektorja sistemske plošče.

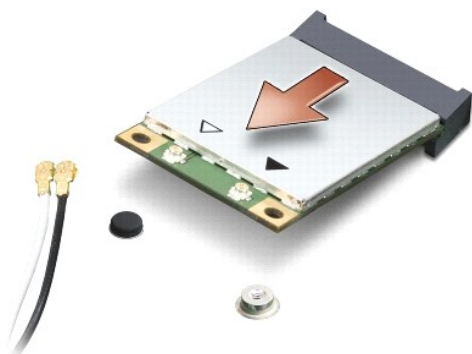

OBVESTILO: Ko se Mini-Card ne nahaja v računalniku, ga hranite v zaščitni antistatični embalaži. Za več informacij si oglejte «Protecting Against Electrostatic Discharge» (Zaščita pred elektrostičnim razelektřitvijo) v varnostnih informacijah, ki so priloženi z računalnikom.

Zamenjava kartice Mini-Card

1. Odstranite novo kartico Mini-Card od njene embalaže.

OBVESTILO: Pazljivo in enakomerno potisnite kartico na svoje mesto. Prekomerna sila lahko poškoduje priključek.

2. Vstavite priključek kartice Mini-Card pod 45 stopinjskim kotom v priključek sistemske plošče. Na primer, konektor WLAN kartice je označen z napisom WLAN itd.
3. Pritisnite drugi konec kartice Mini-Card v režo na sistmeski plošči.
4. Ponovno vstavite pritrilni vijak.
5. Priključite ustrezne antenske kable na kartico Mini-Card, ki jo nameščate. Spodnja tabela prikazuje barvna shema atenskih kablov za Mini-Card kartico, ki jo podpira vaš računalnik.

Priključki na Mini-Card	Barvna shema za antenskega kabla
WWAN (2 antenska kabla)	
Glavni WWAN (bel trikotnik)	belo z sivim trakom
Pomožni WWAN (črni trikotnik)	črno z sivim trakom
WLAN (2 antenska kabla)	
Glavni WLAN (bel trikotnik)	belo
Pomožni WLAN (črni trikotnik)	črno
WPAN (en antenski kabel)	
WPAN	modro

6. Vstavite neuporabljene antenske kable v zaščitno mylar oblogo.
7. Ponovno namestite pokrov osnovne plošče (oglejte si [Zamenjava pokrova osnovne plošče](#)).
8. Potisnite baterijo v ležišče za baterijo, dokler se ne zaskoči.
9. Po potrebi namestite gonilnike in pripomočke za vaš računalnik. za več informacij. si oglejte *Dellova tehnološka navodila*.

OPOMBA: Če se lotite namestitve komunikacijske kartice, ki ni od družbe Dell, morate namestiti tudi ustrezne gonilnike in pripomočke. Za več informacij o generičnem gonilniku glejte *Dellova tehnološka navodila*.

[Nazaj na vsebino](#)

[Nazaj na vsebino](#)

Optični pogon

Dell™ Studio XPS™ 1340 Priročnik za servisiranje

- [Odstranjevanje optičnega pogona](#)
- [Zamenjava optičnega pogona](#)

- ⚠ **OPOZORILO:** Predno pričnete z delom v notranjosti računalnika, preberite varnostne informacije, ki so priložene računalniku. Za dodatne informacije o varnem delu obiščite domačo stran za skladnost s predpisi na naslovu www.dell.com/regulatory_compliance.
- ➡ **OBVESTILO:** Elektrostatično razelektritev preprečite tako, da se ozemljite z uporabo traku za ozemljitev ali občasno dotaknete nepobarvane kovinske površine (na primer priključka) na hrbtni strani računalnika.
- ➡ **OBVESTILO:** Popravila na računalniku lahko izvaja le pooblaščen serviser. **Škode zaradi servisiranja, ki ga Dell™ ni pooblastil, garancija ne pokriva.**
- ➡ **OBVESTILO:** Pred delom v notranjosti računalnika odstranite glavni akumulator (glejte [Preden začnete z delom znotraj računalnika](#)), da s tem preprečite poškodbe sistemske plošče.

Odstranjevanje optičnega pogona

1. Sledite navodilom v [Preden začnete](#).
2. Odstranite naslon za dlani (glejte [Odstranjevanje naslona za dlani](#)).
3. Obrnite računalnik in odstranite vijak s katerim je optični pogon pritrjen na osnovo računalnika.



4. Obrnite računalnik in odstranite dva vijaka, s katerima je pritrjen optični pogon na sistemsko ploščo.



1	vijaka (2)	2	optični pogon
3	vmesnik		

5. Dvignite optični pogon stran od računalnika.



6. Izločite interposer-ja iz optičnega pogona.
-

Zamenjava optičnega pogona

1. Pritrdite interposer na optični pogon.
 2. Namestite optični pogon v podnožju računalnika.
 3. Ponovno vstavite dva vijaka s katerima je optični pogon pritrjen na sistemsko ploščo.
 4. Obrnite računalnik in namestite vijak s katerim je optični pogon pritrjen na osnovo računalnika.
 5. Namestite naslon za dlani (glejte [Zamenjava naslona za dlani](#)).
-

[Nazaj na vsebino](#)

[Nazaj na vsebino](#)

Naslon za dlani

Dell™ Studio XPS™ 1340 Priročnik za servisiranje

- [Odstranjevanje naslona za dlani](#)
- [Zamenjava naslona za dlani](#)

- ⚠ **OPOZORILO:** Predno pričnete z delom v notranjosti računalnika, preberite varnostne informacije, ki so priložene računalniku. Za dodatne informacije o varnem delu obiščite domačo stran za skladnost s predpisi na naslovu www.dell.com/regulatory_compliance.
- ➡ **OBVESTILO:** Elektrostatično razelektritev preprečite tako, da se ozemljite z uporabo traku za ozemljitev ali občasno dotaknete nepobarvane kovinske površine (na primer priključka) na hrbtni strani računalnika.
- ➡ **OBVESTILO:** Popravila na računalniku lahko izvaja le pooblaščen serviser. **Škode zaradi servisiranja, ki ga Dell™ ni pooblastil, garancija ne pokriva.**
- ➡ **OBVESTILO:** Pred delom v notranjosti računalnika odstranite glavni akumulator (glejte [Preden začnete z delom znotraj računalnika](#)), da s tem preprečite poškodbe sistemske plošče.

Odstranjevanje naslona za dlani

1. Sledite navodilom v [Preden začnete](#).
2. Odstranite pokrov osnovne plošče (oglejte si [Odstranitev pokrova osnovne plošče](#)).
3. Odstrnite zadnje kape (poglej [Odstranjevanje zadnjih kapi](#)).
4. Odstranite petnajst vijakov podnožja računalnika.



5. Obrnite računalnik.



1	priključek kabla tipkovnice	2	priključek kabla hčerinske plošče
3	naslon za dlani		

6. Začnite od zadnjega centra naslona za dlan, naslona za dlan od zgoraj postopoma odstranite od podnožja s prsti, pri čemer ga narahlo vlecite ven.
7. Odklopite kabel hčerinske plošče in kabel tipkovnice od ustreznih priključkov sistemske plošče.

OBVESTILO: Pazljivo ločite naslon za dlan od podnožja računalnika in poskrbite, da ga ne poškodujete.

8. Dvignite naslon za dlan ven iz osnovne ploskve računalnika.

Zamenjava naslona za dlani

1. Poravnajte naslon za dlani z osnovno ploščo računalnika.
2. Priključite kabel hčerinske plošče in kabel tipkovnice na njihovih ustreznih priključkih na sistemsko ploščo in nežno pripnite naslon za dlani na svoje mesto.
3. Obrenite računalnik okoli in privojte 15 vijakov podnožja računalnika.
4. Zamenjate zadnje kape (poglej [Zamenjava zadnjih kapi](#)).
5. Ponovno namestite pokrov osnovne plošče (oglejte si [Zamenjava pokrova osnovne plošče](#)).
6. Potisnite baterijo v ležišče za baterijo, dokler se ne zaskoči.

[Nazaj na vsebino](#)

[Nazaj na vsebino](#)

Priključek za napajalnik

Dell™ Studio XPS™ 1340 Priročnik za servisiranje

- [Odstranitev priključka za napajalnik](#)
- [Zamenjava priključka za napajalnik](#)

- ⚠ **OPOZORILO:** Predno pričnete z delom v notranjosti računalnika, preberite varnostne informacije, ki so priložene računalniku. Za dodatne informacije o varnem delu obiščite domačo stran za skladnost s predpisi na naslovu www.dell.com/regulatory_compliance.
- ➡ **OBVESTILO:** Elektrostatično razelektritev preprečite tako, da se ozemljite z uporabo traku za ozemljitev ali občasno dotaknete nepobarvane kovinske površine (na primer priključka) na hrbtni strani računalnika.
- ➡ **OBVESTILO:** Popravila na računalniku lahko izvaja le pooblaščen serviser. **Škode zaradi servisiranja, ki ga Dell™ ni pooblastil, garancija ne pokriva.**
- ➡ **OBVESTILO:** Pred delom v notranjosti računalnika odstranite glavni akumulator (glejte [Preden začnete z delom znotraj računalnika](#)), da s tem preprečite poškodbe sistemske plošče.

Odstranitev priključka za napajalnik

1. Sledite navodilom v [Preden začnete](#).
2. Odstranite priključek eSATA (glejte [Odstranitev priključka eSATA](#)).
3. Odstranite vijak s katerim je pritrjen priključek napajalnika.
4. Odstranite kabel napajalnika iz osnovne plošče računalnika.
5. Dvignite priključek napajalnika in kabel ven iz osnovne ploskve računalnika.

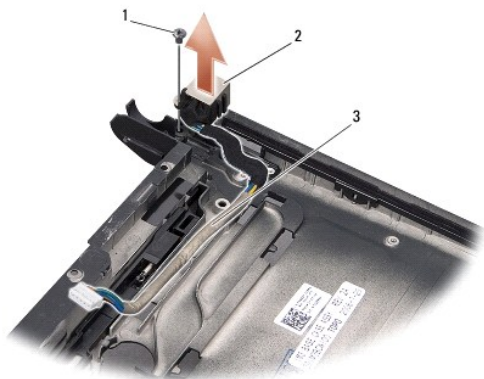

1	vijak	2	priključek napajalnika
3	napeljava kabla		

Zamenjava priključka za napajalnik

1. Namestite priključek napajalnika v osnovni ploskvi računalnika.
 2. Namestite nazaj vijak s katerim je pritrjen priključek napajalnika.
 3. Napeljate kabel napajalnika po vodilu za napeljavo.
- ➡ **OBVESTILO:** Preden obrnete računalnik ponovno namestite vse vijake in zagotovite, da se v notranjosti računalnika ne nahajajo neuporabljeni vijaki. V nasprotnem primeru lahko poškodujete računalnik.

4. Namestite priključek eSATA (glejte [Zamenjava priključka eSATA](#)).

[Nazaj na vsebino](#)

[Nazaj na vsebino](#)

Sistemska plošča

Dell™ Studio XPS™ 1340 Priročnik za servisiranje

- [Odstranitev sistemske plošče](#)
- [Zamenjava sistemske plošče](#)

- ⚠ **OPOZORILO:** Predno pričnete z delom v notranjosti računalnika, preberite varnostne informacije, ki so priložene računalniku. Za dodatne informacije o varnem delu obiščite domačo stran za skladnost s predpisi na naslovu www.dell.com/regulatory_compliance.
- ➡ **OBVESTILO:** Elektrostatično razelektritev preprečite tako, da se ozemljite z uporabo traku za ozemljitev ali občasno dotaknete nepobarvane kovinske površine (na primer priključka) na hrbtni strani računalnika.
- ➡ **OBVESTILO:** Popravila na računalniku lahko izvaja le pooblaščen serviser. **Škode zaradi servisiranja, ki ga Dell™ ni pooblastil, garancija ne pokriva.**
- ➡ **OBVESTILO:** Pred delom v notranjosti računalnika odstranite glavni akumulator (glejte [Preden začnete z delom znotraj računalnika](#)), da s tem preprečite poškodbe sistemske plošče.

Vezje BIOS sistemske plošče vsebuje oznako za storitve, ki je prav tako vidna na nalepki s črtno kodo na dnu računalnika. Nadomestni komplet za sistemsko ploščo vključuje medij, na katerem se nahaja pripomoček za prenos oznake za storitve na nadomestno sistemsko ploščo.

- ➡ **OBVESTILO:** Komponente in kartice prijemajte za robove, predvsem pa ne prijemajte za kontakte in čipe.

Odstranitev sistemske plošče

1. Sledite navodilom v [Preden začnete](#).
2. Odstranite pokrov osnovne plošče (oglejte si [Odstranitev pokrova osnovne plošče](#)).
3. Odstranite gumbno baterijo (glejte [Odstranjevanje gumbaste baterije](#)).
4. Odstranite trdi disk (glejte [Odstranjevanje trdega diska](#)).
5. Odstranite pomnilniške module (oglejte si [Odstranjevanje pomnilniškega\(ih\) modula\(ov\)](#)).
6. Odstrnite zadnje kape (poglej [Odstranjevanje zadnjih kavic](#)).
7. Odstranite hladilno telo procesorja (glejte [Odstranitev hladilnega telesa za osrednji procesor](#) in [Odstranitev hladilnega telesa grafičnega procesorja/Termalnega ventilatorja](#)).
8. Odstranite kartice Mini-Cards, če obstajajo (glejte [Odstranitev Mini-Card-a](#)).
9. Odstranite naslon za dlani (glejte [Odstranjevanje naslona za dlani](#)).
10. Odstranite optični pogon (glejte [Odstranjevanje optičnega pogona](#)).
11. Odstranite sedem vijakov s kaerimi je pritrjena sistemska plošča na osnovo računalnika.
12. Odstranite vijak za ozemljitve zaslonskega kabla s katerim je pritrjen ozemljitveni kabel zaslona na sistemski plošči.

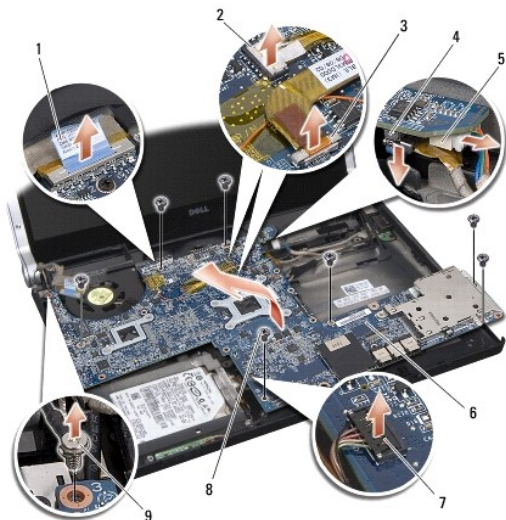

1 vlečni jeziček kabla za zaslon	2 priključek kabla za luči napajanja
3 priključek kabla za zaslon	4 priključek kabla za eSATA
5 kabel priključka napajalnika	6 sistemska ploščča
7 priključek kabla za plošččo statusne luči	8 vijaka (7)
9 ozemljitveni vijak za kabel zaslona	

13. Odklopite kabel zaslona, kabel napajalne luči, kabel kamere in kabel ploščče za statusne luči od priključka sistemske ploščče.
14. Dvignite sistemska plošččo pod kotom na strani računalnika in odklopite kabel eSATA in napajalni kabel s sistemske ploščče.
15. Dvignite sistemska plošččo z osnovne ploskve računalnika.

Zamenjava sistemske ploščče

1. Namestite sistemska plošččo na osnovno plošččo računalnika po kotom.
 2. Priključite kabel eSATA in napajalni kabel na sistemska plošččo in postavite sistemska plošččo na svoje mesto.
 3. Namestite sedem vijakov s katerimi je pritrjena sistemska ploščča na osnovo računalnika.
 4. Priključite kabel zaslona, kabel napajalne luči, kabel kamere in kabel ploščče za statusne luči na priključek sistemske ploščče.
 5. Zamenjate vijak za ozemljitve zaslonskega kabla s katerim je pritrjen ozemljitveni kabel zaslona na sistemska ploščči.
 6. Ponovno namestite optični gonilnik (glejte [Zamenjava optičnega pogona](#)).
 7. Namestite naslon za dlani (glejte [Zamenjava naslona za dlani](#)).
 8. Zamenjajte Mini-Cards, če obstaja (glejte [Zamenjava kartice Mini-Card](#)).
 9. Namestite nožnice novega termalnega hladilnika na hladilno telo procesorja.
- OPOMBA:** Če zamenjate procesor ali sistemska plošččo, uporabite nožnico termalnega hladilnika, priloženo v kompletu na hladilno telo osrednjega procesorja, da bi dosegli termalno prevodnost.
10. Zamenjajte hladilno telo procesorja (glejte [Zamenjava hladilnega telesa osrednjega procesorja](#) in [Zamenjava hladilnega telesa grafičnega procesorja/termalnega ventilatorja](#)).
 11. Zamenjate zadnje kape (poglej [Zamenjava zadnjih kopic](#)).
 12. Zamenjajte pomnilniške module, če je potrebno (glejte [Zamenjava pomnilniškega\(ih\) modula\(ov\)](#)).

13. Zamenjajte trdi disk (glejte [Ponovna namestitvev trdega diska](#)).
14. Namestite gumbno baterijo (glejte [Ponovna namestitvev gumbaste baterije](#)).
15. Ponovno namestite pokrov osnovne plošče (oglejte si [Zamenjava pokrova osnovne plošče](#)).

 **OBVESTILO:** Preden obrnete računalnik ponovno namestite vse vijake in zagotovite, da se v notranjosti računalnika ne nahajajo neuporabljeni vijaki. V nasprotnem primeru lahko poškodujete računalnik.

16. Vključite računalnik.

 **OPOMBA:** Po zamenjavi sistemske plošče v BIOS na novi plošči vnesite oznako za storitve.

17. CD ploščo za posodobitev, ki je priložena nadomestitveni sistemski plošči, vstavite v ustrezen pogon. Sledite navodilom, ki se pojavijo na zaslonu.

[Nazaj na vsebino](#)

[Nazaj na vsebino](#)

Dell™ Studio XPS™ 1340 Priročnik za servisiranje



OPOMBA: OPOMBA označuje pomembne informacije, ki vam pomagajo bolje izkoristiti računalnik.



OBVESTILO: OBVESTILO označuje možnost poškodb strojne opreme ali izgubo podatkov in svetujejo, kako se izogniti težavam.



OPOZORILO: OPOZORILO označuje možnost poškodb lastnine, osebnih poškodb ali smrti.

Informacije v tem dokumentu se lahko spremenijo brez predhodnega obvestila.
© 2008 Dell Inc. Vse pravice pridržane.

Vsakršno razmnoževanje tega gradiva brez pisnega dovoljenja družbe Dell Inc. je strogo prepovedano.

Blagovne znamke uporabljene v tem besedilu: *Dell*, *XPS*, in logotip *DELL* so blagovne znamke Dell Inc.; *Bluetooth* je registrirana blagovna znamka v lasti Bluetooth SIG, Inc. in jo Dell uporablja pod licenco. *Microsoft*, *Windows*, *Windows Vista*, in logotip *gumba start za Windows* so bodisi blagovne znamke ali registrirane blagovne znamke družbe Microsoft Corporation v Združenih državah in/ali drugih državah.

V tem dokumentu se lahko uporabljajo tudi druge blagovne znamke in imena, ki se nanašajo na osebe, katerih last so blagovne znamke ali imena, oziroma na njihove izdelke. Družba Dell Inc. zavrača vsakršno lastništvo blagovnih znamk in imen, razen tistih, ki so v njeni lasti.

december 2008 Rev. A00

[Nazaj na vsebino](#)